

DIALKOVÝ OVLÁDAČ

NÁVOD NA POUŽÍVANIE

DÔLEŽITÉ UPOZORNENIE:

Ďakujeme vám za zakúpenie našej klimatizácie. Pred uvedením novej klimatizačnej jednotky do prevádzky si pozorne prečítajte tento návod. Nezabudnite si tento návod uložiť pre budúce použitie.

Obsah

Špecifikácie diaľkového ovládača.....	02
Manipulácia s diaľkovým ovládačom.....	03
Tlačidlá a funkcie	04
Indikátory vzdialenej obrazovky	06
Ako používať základné funkcie.....	07
používať pokročilé funkcie	10

OSOBITNÁ POZNÁMKA

- Dizajn tlačidiel na vašom zariadení sa môže mierne líšiť od zobrazeného príkladu.
- Ak vnútorná jednotka nemá určitú funkciu, stlačenie tlačidla tejto funkcie na diaľkovom ovládači nebude mať žiadny účinok.
- Ak existujú veľké rozdiely medzi "Návodom na obsluhu diaľkového ovládača" a "UŽÍVATEĽSKÝM NÁVODOM" v popise funkcií, má prednosť popis v "UŽÍVATEĽSKOM NÁVODE".

Špecifikácie diaľkového ovládača

Model	RG10B(F)/BGEF, RG10B(F1)/BGEFU1, RG10B1(F)/BGEF, RG10B2(F)/BGCEF, RG10B10(F)/BGEF, RG10B(H)/BGEF, RG10B(H1)/BGEFU1, RG10B1(H)/BGEF, RG10B2(H)/BGCEF, RG10B10(H)/BGEF, RG10B(G)/BGEF, RG10B10(S)/BGEF, RG10B(G1)/BGEFU1, RG10B1(G)/BGEF, RG10B2(G)/BGCEF, RG10B(S)/BGEF, RG10B10(G)/BGEF, RG10Y1(F)/BGEF, RG10Y1(H)/BGEF, RG10Y1(G)/BGEF
Menovité napätie	3,0 V (suché batérie R03/LR03 × 2)
Rozsah prijímania signálu	8m
Životné prostredie	-5°C~60°C(23°F~140°F)

POZNÁMKA: V prípade modelu RG10Y1(F/H/G)/BGEF, ak je jednotka vypnutá v režime COOL, AUTO alebo DRY s nastavenou teplotou nižšou ako 24° C, nastavená teplota sa po opätovnom zapnutí jednotky automaticky nastaví na 24° C. Ak sa jednotka vypne v režime HEAT s nastavenou teplotou vyššou ako 24° C, nastavená teplota sa po opätovnom zapnutí jednotky automaticky nastaví na 24 C.°

Stručná príručka

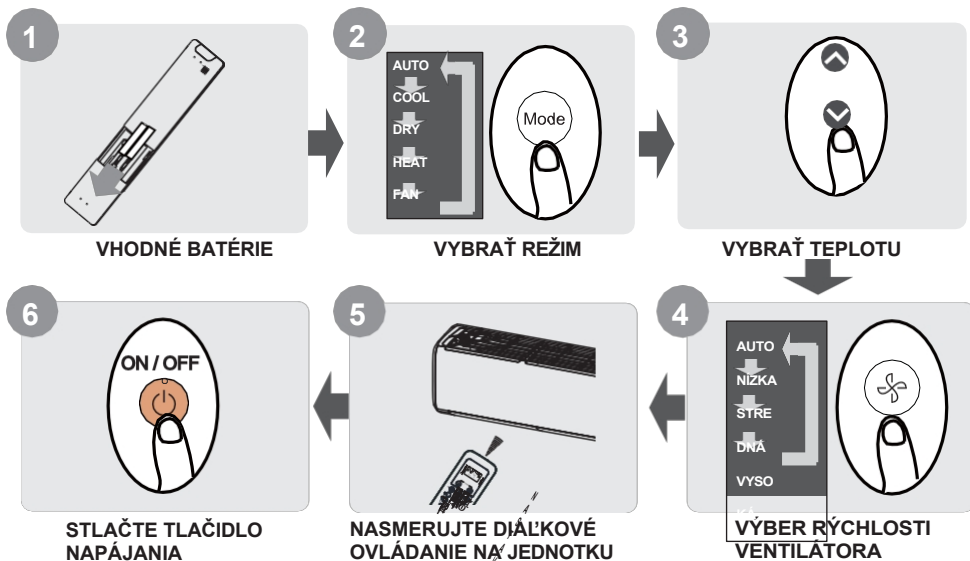

NIE STE SI ISTÍ, ČO FUNKCIA ROBI?

Podrobný opis používania klimatizácie nájdete v častiach **Ako používať základné funkcie** a **Ako používať pokročilé funkcie** v tomto návode.

Manipulácia s diaľkovým ovládačom

Vkladanie a výmena batérií

Vaša klimatizačná jednotka môže byť dodávaná s dvoma batériami (niektoré jednotky). Pred použitím vložte batérie do diaľkového ovládača.

1. Posuňte zadný kryt diaľkového ovládača smerom nadol, čím sa odkryje priehradka na batérie.
2. Vložte batérie a dávajte pozor, aby konce batérií (+) a (-) boli zhodné so symbolmi v priehradke na batérie.
3. Kryt batérie zasuňte späť na miesto.

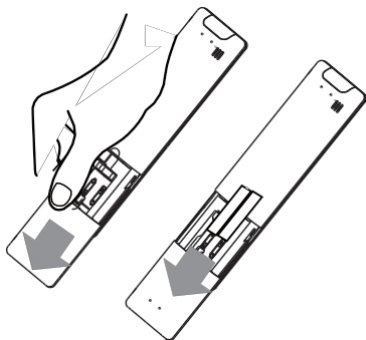

! POZNÁMKY K BATÉRII

Pre optimálny výkon výrobku:

- Nemiešajte staré a nové batérie alebo batérie rôznych typov.
- Nenechávajte batérie v diaľkovom ovládači ak neplánujete zariadenie používať dlhšie ako 2 mesiace.



LIKVIDÁCIA BATÉRIÍ

Batérie nevyhadzujte ako netriedený komunálny odpad. Informácie o správnej likvidácii batérií nájdete v miestnych zákonoch.

POZNÁMKY K POUŽÍVANIU DIAĽKOVÉHO OVLÁDANIA

Zariadenie by mohlo byť v súlade s miestnymi vnútroštátnymi predpismi.

- V Kanade by mal byť v súlade s normou CAN ICES-3(B)/NMB-3(B).
- V USA je toto zariadenie v súlade s časťou 15 pravidiel FCC. Prevádzka podlieha nasledujúcim dvom podmienkam:
 - (1) Toto zariadenie nesmie spôsobovať škodlivé rušenie a
 - (2) toto zariadenie musí akceptovať akékoľvek rušenie vrátane rušení, ktoré môže spôsobiť neželanú prevádzku.

Toto zariadenie bolo testované a vyhovuje limitom pre digitálne zariadenia triedy B podľa časti 15 pravidiel FCC. Tieto obmedzenia sú navrhnuté tak, aby poskytovali primeranú ochranu pred škodlivým rušením v obytných inštaláciách. Toto zariadenie generuje, využíva a môže vyžarovať rádiový frekvenčnú energiu, a ak nie je nainštalované a používané v súlade s pokynmi, môže spôsobiť škodlivé rušenie rádiový komunikácie. Neexistuje však žiadna záruka, že v konkrétnej inštalácii nedôjde k rušeniu. Ak toto zariadenie spôsobuje škodlivé rušenie rozhlasového alebo televízneho príjmu, čo možno zistiť vypnutím a zapnutím zariadenia, používateľovi sa odporúča, aby sa pokúsil odstrániť rušenie jedným alebo viacerými z nasledujúcich opatrení:

- Zmeňte orientáciu alebo umiestnenie prijímacej antény.
- Zvýšte vzdialenosť medzi zariadením a prijímačom.
- Zariadenie pripojte do zásuvky v inom obvode, než do ktorého je pripojený prijímač.
- O pomoc sa obráťte na predajcu alebo skúseného rádiotelevízneho technika.
- Zmeny alebo úpravy, ktoré neschválila strana zodpovedná za dodržiavanie predpisov, by mohli viesť k strate oprávnenia používateľa prevádzkovať zariadenie.

TIPY NA POUŽÍVANIE DIAĽKOVÉHO OVLÁDANIA

- Diaľkové ovládanie sa musí používať vo vzdialenosti do 8 metrov od jednotky.
- Po prijatí diaľkového signálu jednotka vydá zvukový signál.
- Záclony, iné materiály a priame slnečné svetlo môžu rušiť prijímač infračerveného signálu.
- Ak sa diaľkový ovládač nebude používať dlhšie ako 2 mesiace, vyberte z neho batérie.

Tlačidlá a funkcie

Skôr ako začnete používať novú klimatizáciu, oboznámte sa s jej diaľkovým ovládaním. Nasleduje stručné predstavenie samotného diaľkového ovládania. Pokyny na ovládanie klimatizácie nájdete v časti **Ako používať základné funkcie** v tomto návode.

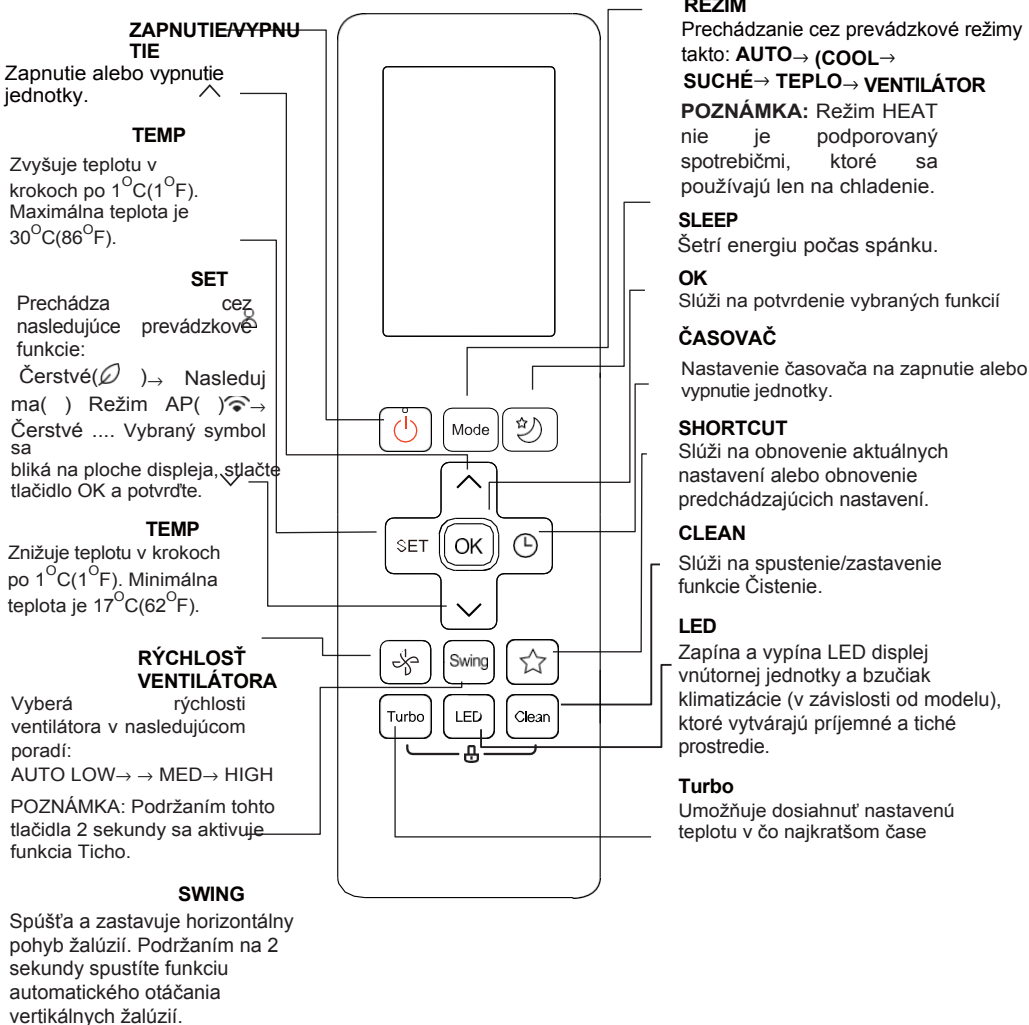



Model: **RG10B(S/F/H/G)/BGEF & RG10B(F1/H1/G1)/BGEFU1, RG10Y1(F/H/G)/BGEF**

(Funkcia Fresh nie je k dispozícii)

RG10B10(S/F/H/G)/BGEF(20-28 °C)

RG10B2(F/H/G)/BGEF (iba model s chladením, režim AUTO a režim HEAT nie sú k dispozícii)

POZNÁMKA: V prípade modelu **RG10B(F1/H1/G1)/BGEFU1** , súčasné stlačenie tlačidiel  a  na 3 sekundy spôsobí striedanie zobrazenia teploty medzi stupnicou °C a °F.

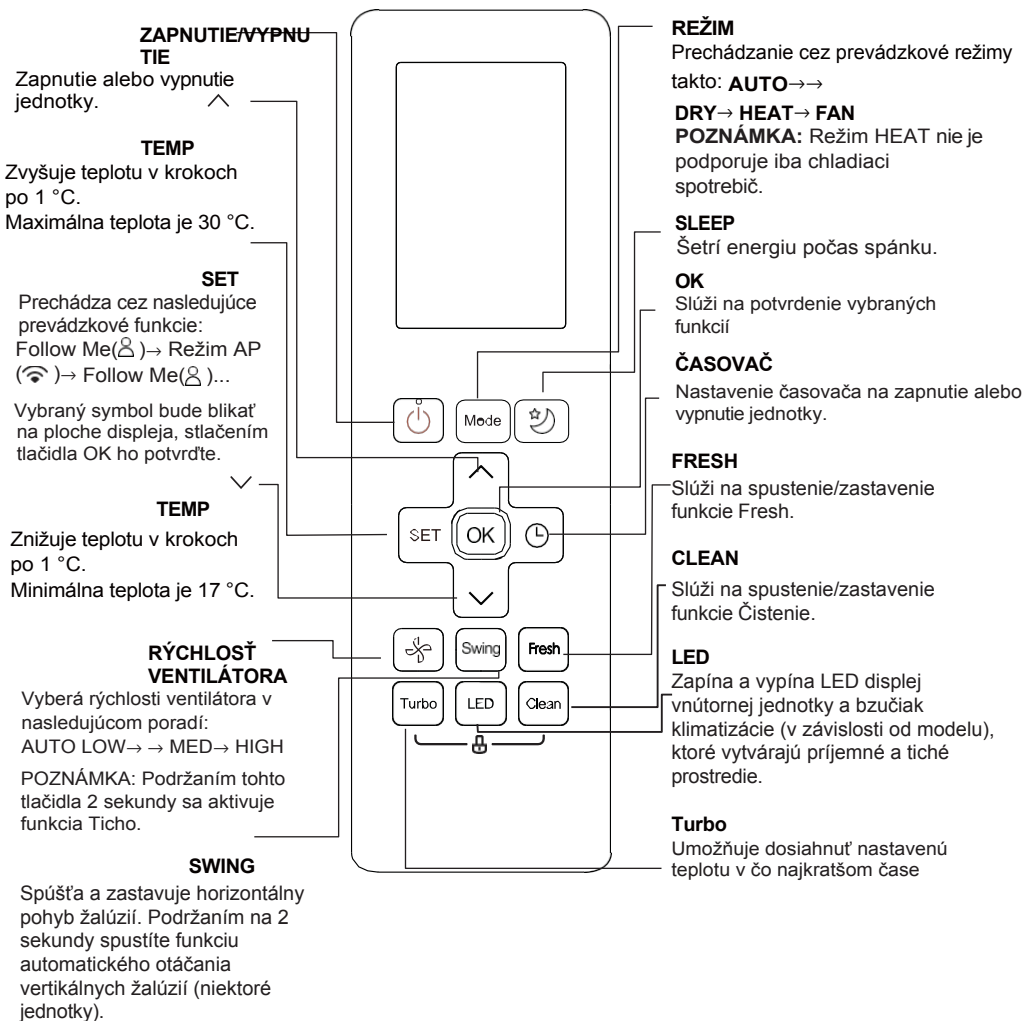

Model: RG10B1(F/H/G)/BGEF

Indikátory vzdialenej obrazovky

Informácie sa zobrazia po zapnutí diaľkového ovládača.

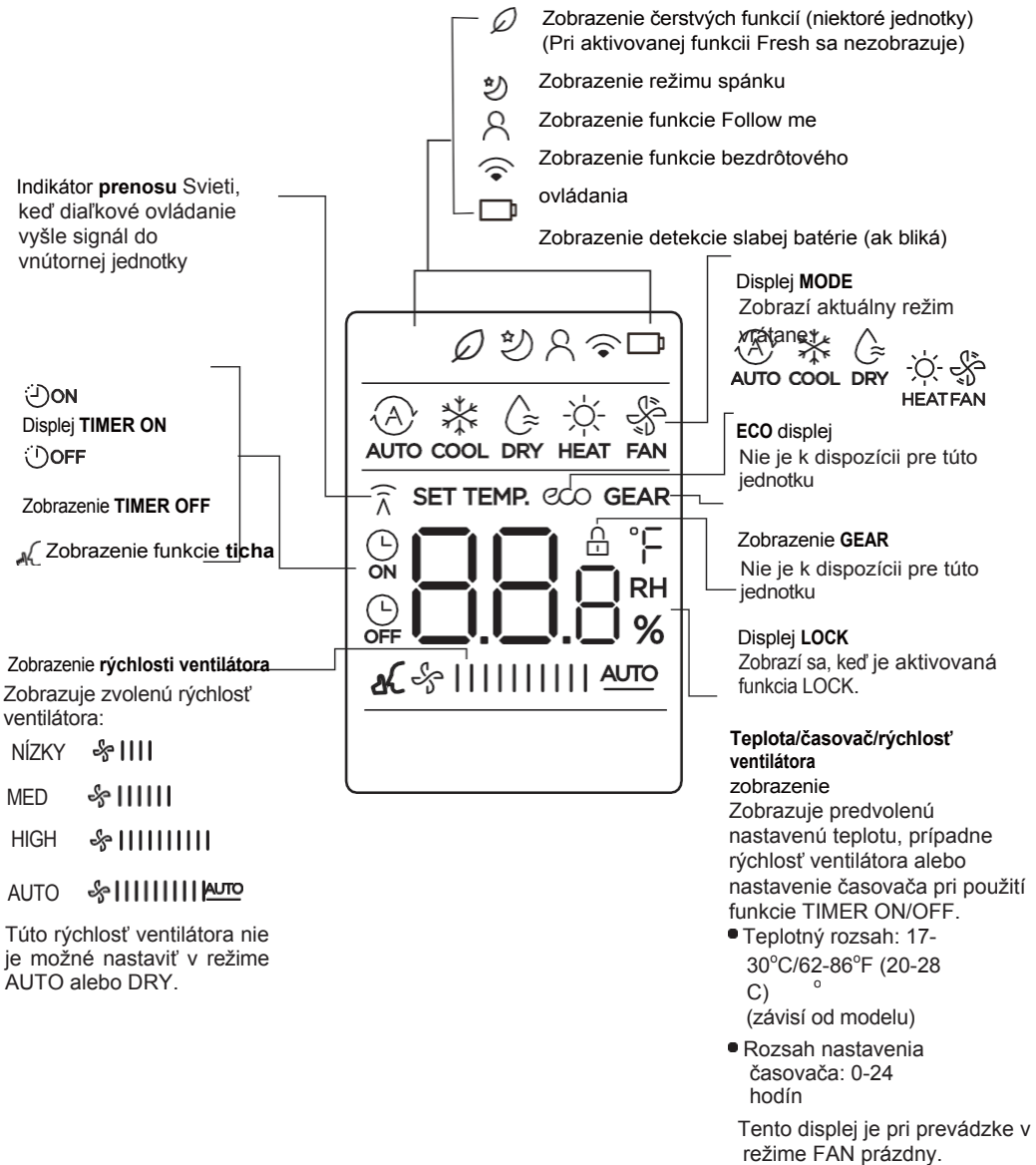

Poznámka:

Všetky ukazovatele uvedené na obrázku slúžia na prehľadné zobrazenie. Ale počas aktívnej prevádzky sa v okne displeja zobrazujú len relatívne funkčné znaky.

Ako používať základné funkcie

Základná prevádzka

POZOR! Pred prevádzkou sa uistite, že je zariadenie zapojené do elektrickej siete a že je k dispozícii napájanie.

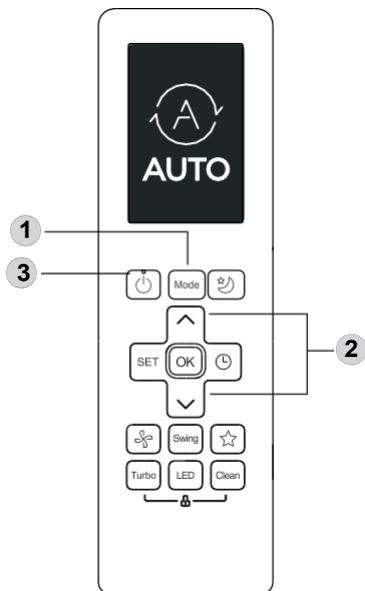

Režim COOL

1. Stlačením tlačidla MODE vyberte možnosť COOL režim.
2. Nastavte požadovanú teplotu pomocou tlačidla **TEMP** \wedge alebo **TEMP** \vee .
3. Stlačením tlačidla **FAN** vyberte rýchlosť ventilátora: AUTO, LOW, MED alebo HIGH.
4. Stlačením tlačidla **ON/OFF** spustíte zariadenie.

NASTAVENIE TEPLoty

Rozsah prevádzkových teplôt pre jednotku je 17-30 °C (62-86 °F)/20-28 °C.
Nastavenú teplotu môžete zvyšovať alebo znižovať v krokoch po 1 °C.

Režim AUTO

V režime AUTO jednotka automaticky zvolí prevádzku COOL, FAN alebo HEAT na základe nastavenej teploty.

1. Stlačením tlačidla **MODE** vyberte možnosť **AUTO**.
2. Nastavte požadovanú teplotu pomocou tlačidla **TEMP** \wedge alebo tlačidlo **TEMP** \vee .
3. Stlačením tlačidla **ON/OFF** spustíte zariadenie.

POZNÁMKA: RÝCHLOSŤ VENTILÁTORA nie je možné nastaviť v režime AUTO.

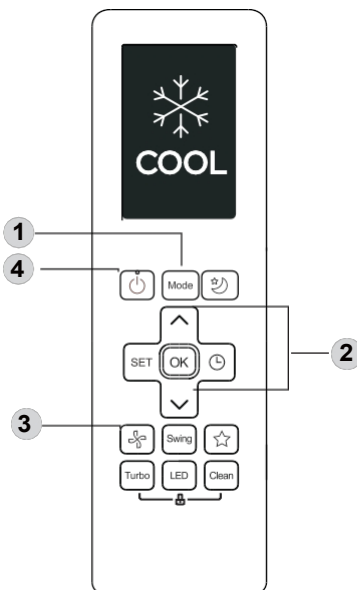

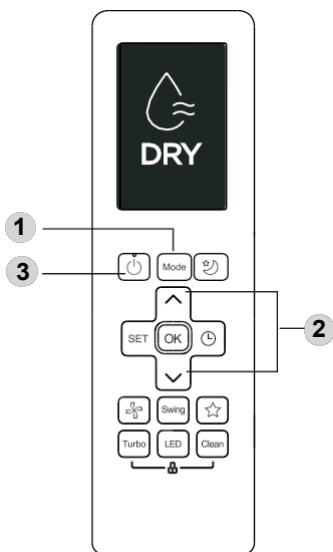

Režim DRY (odvlhčovanie)

1. Stlačením tlačidla **MODE** vyberte možnosť **DRY (Suché)**.
2. Nastavte požadovanú teplotu pomocou tlačidla **TEMP ^** alebo tlačidlo **TEMP v**.
3. Stlačením tlačidla **ON/OFF** spustíte zariadenie.

POZNÁMKA: RÝCHLOSŤ VENTILÁTORA nie je možné zmeniť v režime SUCHÉ.

Režim FAN

1. Stlačením tlačidla **MODE** vyberte režim **FAN**.
2. Stlačením tlačidla **FAN** vyberte rýchlosť ventilátora: AUTO, LOW, MED alebo HIGH.
3. Stlačením tlačidla **ON/OFF** spustíte zariadenie.

POZNÁMKA: V režime FAN nie je možné nastaviť teplotu. V dôsledku toho sa na LCD displeji diaľkového ovládača nebude zobrazovať teplota.

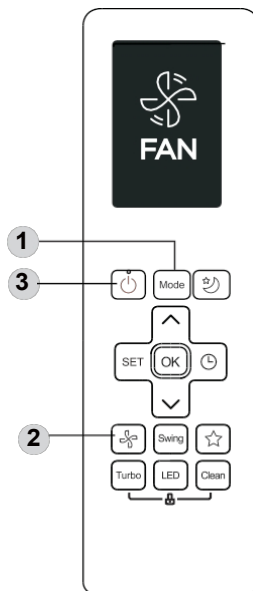

Režim HEAT

1. Stlačením tlačidla **MODE** vyberte položku **HEAT (Vykovovanie)** režim.
2. Nastavte požadovanú teplotu pomocou tlačidla **TEMP ^** alebo **TEMP v**.
3. Stlačením tlačidla **FAN** vyberte rýchlosť ventilátora: AUTO, LOW, MED alebo HIGH.
4. Stlačením tlačidla **ON/OFF** spustíte zariadenie.

POZNÁMKA: Pri poklese vonkajšej teploty môže dôjsť k ovplyvneniu výkonu funkcie HEAT vašej jednotky. V takýchto prípadoch odporúčame používať túto klimatizáciu v spojení s inými vykurovacími zariadeniami.

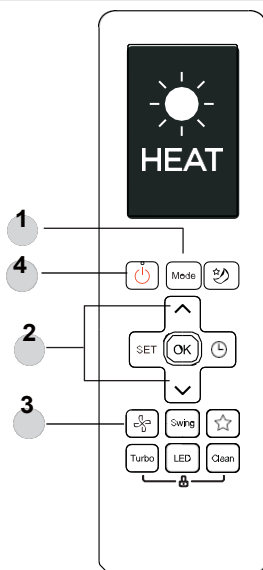

Nastavenie časovača

ČASOVAČ ZAPNUTIA/VYPNUTIA - Nastavte čas, po uplynutí ktorého sa zariadenie automaticky zapne/vypne.

Nastavenie TIMER ON

Stlačením tlačidla TIMER spustíte časovú sekvenciu ON.



Stlačením tlačidla Temp. nahor alebo nadol niekoľkokrát nastavte požadovaný čas zapnutia jednotky.

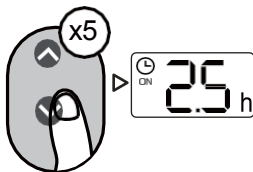

Namierte diaľkový ovládač na jednotku a počkajte 1 sekundu, aktivuje sa časovač TIMER ON.

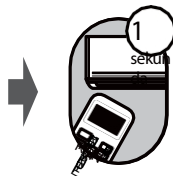

TIMER OFF

Stlačením tlačidla TIMER spustíte časovú sekvenciu OFF.



Stlačením tlačidla Temp. nahor alebo nadol niekoľkokrát nastavte požadovaný čas vypnutia jednotky.

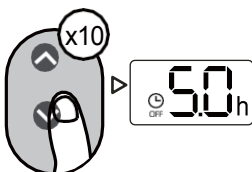

Namierte diaľkový ovládač na jednotku a počkajte 1 sekundu, aktivuje sa časovač TIMER OFF.



POZNÁMKA:

1. Pri nastavení TIMER ON (Časovač zapnutia) alebo TIMER OFF (Časovač vypnutia) sa čas každým stlačením zvýši o 30 minút až do 10 hodín. Po uplynutí 10 hodín a až do 24 hodín sa bude zvyšovať 1 hodine. (Napríklad stlačením 5-krát získate 2,5 h a stlačením 10-krát získate 5 h.) Po 24 sa časovač vráti na hodnotu 0,0.
2. Zrušte niektorú z funkcií nastavením jej časovača na hodnotu 0,0h.

Nastavenie zapnutia a vypnutia časovača (príklad)

Nezabudnite, že časové úseky, ktoré ste nastavili pre obe funkcie, sa vzťahujú na hodiny po aktuálnom čase.

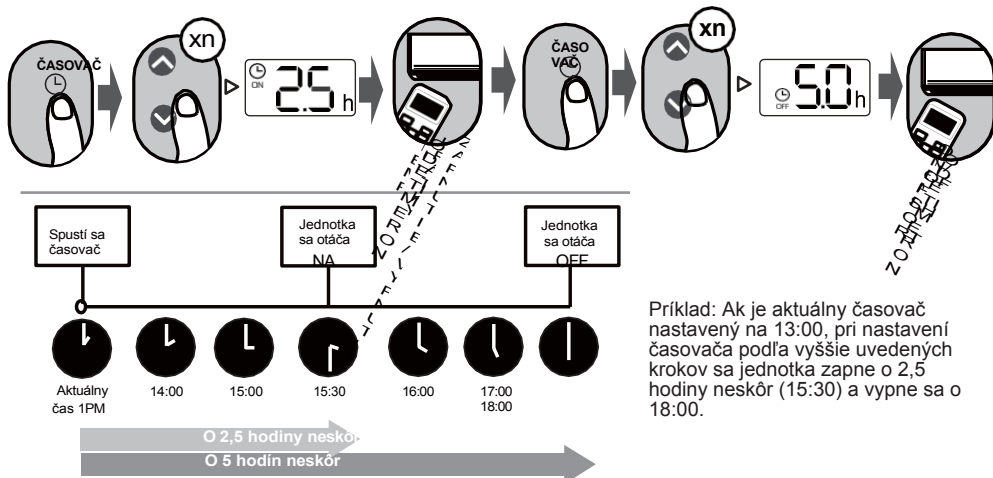

používať pokročilé funkcie

Funkcia Swing

Stlačte tlačidlo Swing

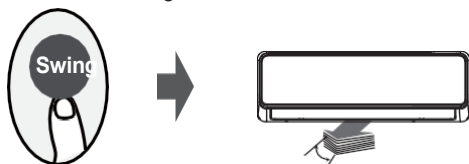

Horizontálna žalúzia sa po stlačení tlačidla Swing automaticky vykllopí nahor a nadol. Opätovným stlačením ju zastavíte.

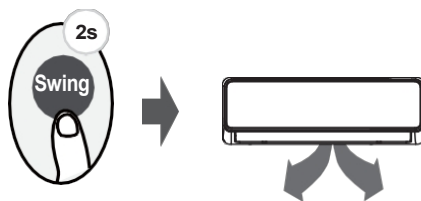

Ak toto tlačidlo stlačíte dlhšie ako 2 sekundy, aktivuje sa funkcia vertikálneho výklopu žalúzií. (závisí od modelu)

SHORTCUT

Stlačte tlačidlo SHORTCUT

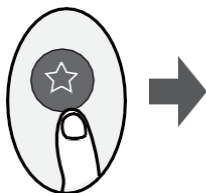

Stlačte toto tlačidlo, keď je diaľkový ovládač zapnutý, systém sa automaticky vráti k predchádzajúcim nastaveniam vrátane prevádzkového režimu, nastavenia teploty, úrovne rýchlosti ventilátora a funkcie spánku (ak je aktivovaná).

Ak stlačíte tlačidlo dlhšie ako 2 sekundy, systém automaticky obnoví aktuálne prevádzkové nastavenia vrátane prevádzkového režimu, nastavenia teploty, úrovne otáčok ventilátora a funkcie spánku (ak je aktivovaná).

Funkcia TURBO

Stlačte tlačidlo TURBO

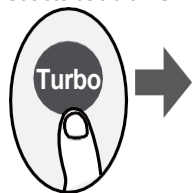

Keď v režime COOL vyberiete funkciu Turbo, jednotka bude fúkať chladný vzduch s najsilnejším nastavením vetra, aby sa naštartoval proces chladenia. Keď vyberiete funkciu Turbo v režime VYKUROVANIE, v prípade jednotiek s elektrickými vykurovacími telesami sa aktivuje elektrický ohrievač a spustí sa proces vykurovania.

Funkcia Clean

Stlačte tlačidlo CLEAN

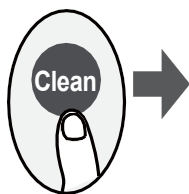

Baktérie prenášané vzduchom sa môžu množiť vo vlhkosti, ktorá kondenzuje okolo výmenníka tepla v jednotke. Pri pravidelnom používaní sa väčšina tejto vlhkosti z jednotky odparí.

Stlačením tlačidla CLEAN sa zariadenie automaticky vyčistí. Po vyčistení sa jednotka automaticky vypne. Stlačením tlačidla CLEAN v polovici cyklu sa operácia zruší a jednotka sa vypne. Tlačidlo CLEAN môžete používať tak často, ako chcete.

Poznámka: Túto funkciu môžete aktivovať len v režime COOL, AUTO COOL alebo DRY.

LED DISPLEJ

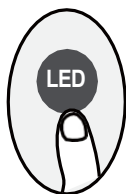

Stlačte tlačidlo LED

Stlačením tohto tlačidla zapnete a vypnete displej na vnútornej jednotke.

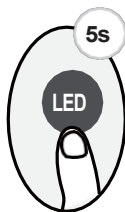

Stlačte toto tlačidlo viac ako 5 sekúnd (niektoré jednotky)

Ak budete toto tlačidlo stláčať dlhšie ako 5 sekúnd, vnútorná jednotka zobrazí aktuálnu teplotu v miestnosti. Opätovným stlačením na viac ako 5 sekúnd sa vrátite k zobrazeniu nastavenej teploty.

Funkcia LOCK

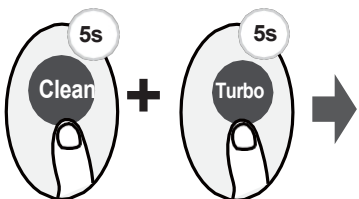

Ak chcete aktivovať funkciu uzamknutia, stlačte súčasne tlačidlo **Clean** a tlačidlo **Turbo** na viac ako 5 sekúnd. Všetky tlačidlá nebudú reagovať okrem opätovného stlačenia týchto dvoch tlačidiel na dve sekundy, čím sa deaktivuje uzamknutie.

Funkcia ticha



Ak chcete aktivovať/deaktivovať funkciu Silence (niektoré jednotky), podržte tlačidlo Fan (ventilátor) stlačené dlhšie ako 2 sekundy.

V dôsledku nízkočrevnej prevádzky kompresora môže dôjsť k nedostatočnému chladiacemu a vykurovaciemu výkonu. Stlačením tlačidla ON/OFF, Mode, Sleep, Turbo alebo Clean počas prevádzky zrušíte funkciu tichého režimu.

Funkcia FP

Stlačte toto tlačidlo 2-krát počas jednej sekundy v režime HEAT a teplotu 17 °C/62 °F alebo 20 °C (pre model RG10B10(F/H/G/S)/BGEF).



Jednotka bude pracovať pri vysokých otáčkach ventilátora (pri zapnutom kompresore) s teplotou automaticky nastavenou na 8 C/46 F.^o

Poznámka: Táto funkcia je určená len pre klimatizáciu s tepelným čerpadlom.

Stlačte toto tlačidlo 2-krát počas jednej sekundy v režime HEAT a nastavte teplotu 17 C/62^o F alebo 20^o C (pre model RG10B10(F/H/G/S)/BGEF), aby sa aktivovala funkcia FP. Stlačením tlačidla On/Off, Sleep, Mode, Fan a Temp. počas prevádzky sa táto funkcia zruší.

Funkcia SLEEP

Stlačte tlačidlo SLEEP



Funkcia SLEEP slúži na zníženie spotreby energie počas spánku (a nepotrebuje rovnaké nastavenie teploty, aby ste si udržali pohodlie). Túto funkciu je možné aktivovať len prostredníctvom diaľkového ovládania.

Podrobnosti nájdete v časti "Prevádzka v režime spánku" v "UŽÍVATEĽSKEJ PRÍRUČKE".

Poznámka: Funkcia SLEEP nie je k dispozícii v režime FAN alebo DRY.

Funkcia SET

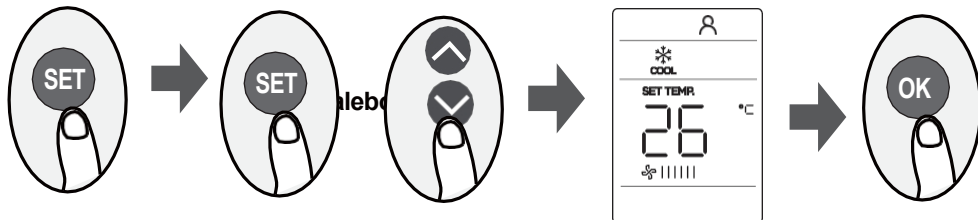

- Stlačením tlačidla SET vstúpte do nastavenia funkcie a potom stlačením tlačidla SET alebo tlačidla TEMP ∇ alebo TEMP \blacktriangle vyberte požadovanú funkciu. Vybraný symbol bude blikať na ploche displeja, stlačením tlačidla OK ho potvrdíte.
- Ak chcete zrušiť vybranú funkciu, vykonajte rovnaké postupy ako vyššie.
- Stlačením tlačidla SET môžete prechádzať cez prevádzkové funkcie nasledovne:

Fresh*(leaf) → Follow Me(person) → AP mode(wifi)

[*]: Ak má váš diaľkový ovládač tlačidlo Fresh, nemôžete použiť tlačidlo SET na výber funkcie Fresh.

Funkcia FRESH(leaf) (niektoré jednotky) :

Keď sa spustí funkcia FRESH, ionizátor/plazmový zberač prachu (v závislosti od modelu) sa zapne a pomôže odstrániť peľ a nečistoty zo vzduchu.

Funkcia Follow me(person) :

Funkcia FOLLOW ME umožňuje diaľkovému ovládaču merať teplotu na aktuálnom mieste a posielať tento signál do klimatizácie každé 3 minúty. Pri používaní režimov AUTO, COOL alebo HEAT meranie okolitej teploty z diaľkového ovládača (namiesto zo samotnej vnútornej jednotky) umožní klimatizácii optimalizovať teplotu vo vašom okolí a zabezpečiť maximálny komfort.

POZNÁMKA: Stlačením a podržaním tlačidla Turbo na sedem sekúnd spustíte/zastavíte pamäťovú funkciu

Follow Me. • Ak je aktivovaná pamäťová funkcia, na displeji sa na 3 sekundy zobrazí **On**''

• Ak je pamäťová funkcia zastavená, na displeji sa na 3 sekundy zobrazí **OF**''

• Keď je aktivovaná pamäťová funkcia, stlačte tlačidlo ON/OFF, zmena režimu alebo výpadok napájania nezruší funkciu Follow me.

Funkcia AP(wifi) (niektoré jednotky) :

Na konfiguráciu bezdrôtovej siete vyberte režim AP. Pri niektorých jednotkách nefunguje stlačením tlačidla SET. Ak chcete vstúpiť do režimu AP, stlačte tlačidlo LED nepretržite sedemkrát počas 10 sekúnd.

Dizajn a špecifikácie sa môžu meniť bez predchádzajúceho upozornenia z dôvodu zlepšenia produktu. Podrobnosti konzultujte s predajnou agentúrou alebo výrobcom.

CR255-RG10B(F)
16117000002221
2021.10.25

技术要求：

尺寸A5,大度
80克双胶纸
装订，黑白