

KAISAI

SMART AC KIT

Príručka vlastníka

DŮLEŽITÁ POZNÁMKA:

Pred inštaláciou alebo pripojením súpravy Smart si pozorne prečítajte túto príručku. Tento návod si uschovajte pre budúce použitie.

CONTENS

84

VYHLÁSENIE O ZHODE

Týmto vyhlasujeme, že tento AC je v zhode so základnými požiadavkami a ďalšími relevantnými ustanoveniami smernice 1999/5 / ES. Vyhlásenie o zhode je možné konzultovať s predajcom.

1. ŠPECIFIKÁCIA

Model: OSK102

Standard: IEEE 802.11b/g/n

Antenna Type: Wxternal omnidirectional Antenna

Frequency: WIFI 2.4G

Maximum Transmitted Power: Max. 15 dBm

Operation Temperature: 0°C~45°C/32°F~113°F

Operation Humidity: 10%~85%

Power Input: DC 5V/300 Ma

2. ZARIADENIA

iOS, Android (Suggest:IOS 7.0, Android 4.0).

POZN:

- Kvôli špeciálnej situácii môže dôjsť k niektorým z nasledujúcich prípadov: Nie všetky systémy Andriod a IOS sú kompatibilné s aplikáciou APP. Nenesieme zodpovednosť za žiadne problémy v dôsledku nezlučiteľnosti.

Stratégia bezpečnosti bezdrôtového pripojenia

- Smart kit podporuje iba šifrovanie WPA-PSK / WPA2-PSK a žiadne šifrovanie. Odporúča sa šifrovanie WPA-PSK / WPA2-PSK.

POZOR

- Ďalšie informácie nájdete na webovej stránke servisu.
- Fotoaparát Smart Phone musí mať 5 miliónov pixelov alebo viac, aby bolo možné skenovať kód QR dobre.
- V dôsledku odlišnej situácie v sieti sa niekedy môže vyskytnúť časový limit požiadavky, preto je potrebné vykonať konfiguráciu siete znova.

- Kvôli rôznym situáciám v sieti môže proces kontroly niekedy vrátiť časový limit. Ak sa táto situácia vyskytne, displej medzi doskou a aplikáciou nemusí byť rovnaký, necítite sa zmätene.

POZNÁMKA: Spoločnosť nebude zodpovedná za žiadne problémy a problémy spôsobené internetom, Wi-Fi smerovačom a inteligentnými zariadeniami. Ak potrebujete ďalšiu pomoc, obráťte sa na pôvodného poskytovateľa.

3. STIAHNUTIE A INŠTALÁCIA APLIKÁCIE

Pozor: QR kód A a QR kód B je k dispozícii iba na stiahnutie APP.

QR Code A



QR Code B



- Používatelia Android telefónu: skenujte QR kód A alebo choďte na Google Play, vyhľadajte aplikáciu „Nethome Plus“ a stiahnite si ju.
- Používatelia Iphone: skenujte QR kód B alebo choďte na App Store, vyhľadajte aplikáciu „Nethome Plus“ a stiahnite si ju.

4. NŠTALÁCIA

1. Odstráňte ochranný kryt z WiFi modulu.

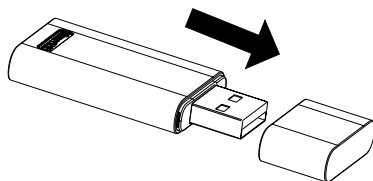

2. Otvorte predný panel a zasunte WiFi modul

3. K bočnému panelu stroja nalepte QR kód s SMART KIT, uistite sa, že je mobilný telefón vhodný na skenovanie. Prípadne môže užívateľ zhotoviť obrázok QR kódu a uložiť ho do svojho vlastného telefónu. **VÝSTRAHA:** Toto rozhranie je kompatibilné len s SMART KIT dodávaným výrobcom

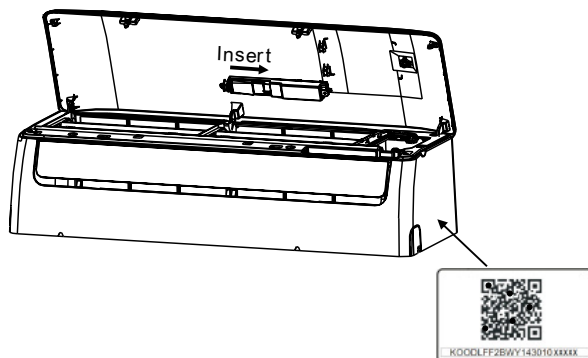

5. REGISTRÁCIA

- Skontrolujte, či je vaše mobilné zariadenie pripojené k smerovaču Wifi. Tiež router WiFi má pred pripojením na internet pred pripojením používateľa a konfiguráciou siete.
- Je lepšie prihlásiť sa do e-mailovej schránky a aktivovať svoj registračný účet kliknutím na odkaz v prípade, že zabudnete heslo.

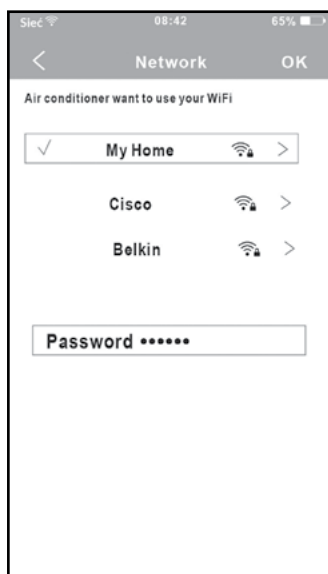

1. Kliknite na položku „Vytvorit účet“.

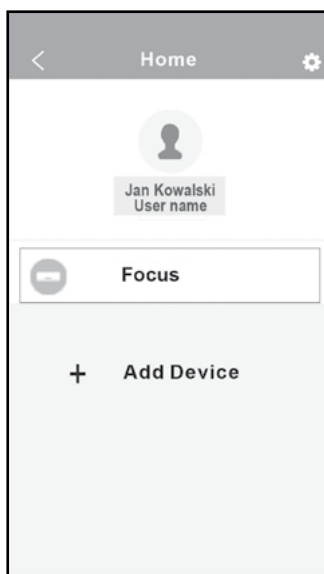

2. Zadať svoju e-mailovú adresu a heslo a kliknite na tlačidlo „Registrácia“.

6. KONFIGURÁCIA SIETE

POZOR:

Je potrebné sa odpojiť z aktuálnej siete a uistiť sa, že zariadenie Android alebo IOS sa pripojí k sieti WIFI, ktorú chcete konfigurovať.

- Uistite sa, že funkcia WIFI zariadenia so systémom Android alebo IOS funguje správne a môže byť automaticky pripojená k pôvodnej sieti WIFI.

PRIPOMIENKA:

Keď AC vstupuje do režimu AP, diaľkový ovládač klimatizácie ho nemôže ovládať. Je potrebné dokončiť konfiguráciu siete alebo ju znova zapnúť, aby ste ju mohli ovládať. Prípadne musíte počkať 8 minút, aby ste automaticky ukončili režim AP.

POUŽITIE ANDROIDOVÉHO ZARIADENIA NA KONFIGURÁCIU SIETE

1. Uistite sa, že vaše mobilné zariadenie už bolo pripojené k wifi sieti, ktorú chcete používať. V prípade, že ovplyvní váš proces konfigurácie, musíte zabudnúť aj na inú nenahraditeľnú wifi sieť.
2. Odpojte napájanie AC.
3. Zapojte napájanie AC a sedemkrát stlačte tlačidlo „LED“ na diaľkovom ovládači.
4. Keď AC zobrazuje AP, znamená to, že AC WIFI už vstúpil do AP režimu.

Niektoré typy AC nepotrebujú 2 kroky, aby boli v režime AP.

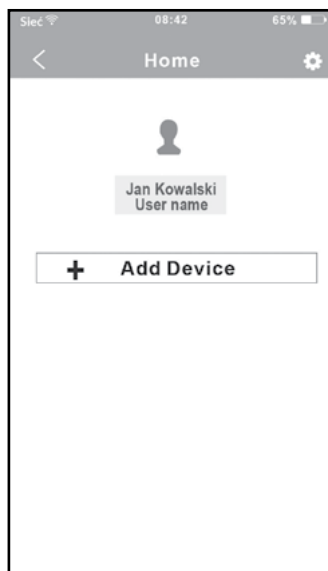

5. Stlačte „+ Pridať zariadenie“.



6. Scan QR Code which is packed with smart kit.



7. Vyberte si vlastnú WiFi sieť, napríklad Mój domov (obrázok je len pre informáciu).
8. Zadáajte vlastné heslo smerovača WiFi a kliknite na tlačidlo OK.

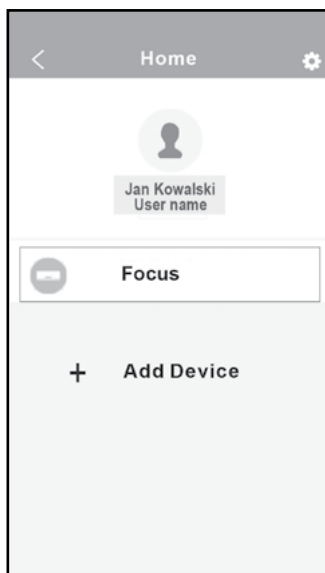

9. Konfigurácia úspešná, môžete vidieť zariadenie v zozname.

POUŽÍVANIE IOS ZARIADENIA NA KONFIGURÁCIU SIETE

1. Uistite sa, že vaše mobilné zariadenie už bolo pripojené k sieti Wi-Fi, ktorú chcete používať. V prípade, že ovplyvní váš proces konfigurácie, musíte zabudnúť aj na inú nenahraditeľnú wifi sieť.
2. Odpojte napájanie AC (niektoré jednotky).
3. Pripojte napájanie AC a sedemkrát stlačte tlačidlo „LED“ na diaľkovom ovládači.
4. Keď AC zobrazuje „AP“, znamená to, že AC WIFI už vstúpil do AP módu.

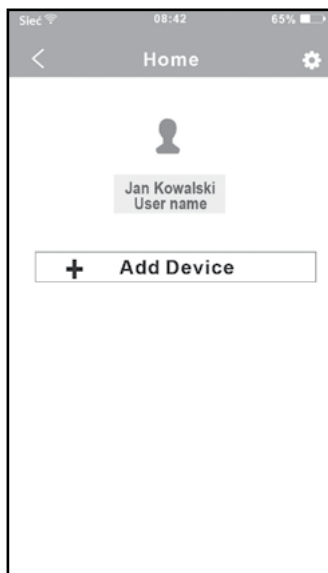

5. Stlačte tlačidlo „+ Add Device“.



6. Naskenujte pribalený QR kód,



7. Prečítajte si vyššie uvedené pokyny a stlačením tlačidla Domov sa vrátite na rozhranie zariadenia.

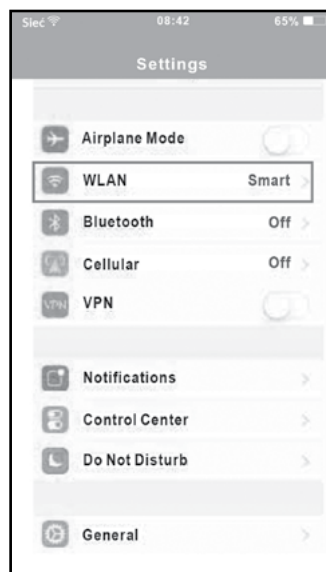

8. Kliknutím na nastavenia vstúpite na stránku s nastaveniami, vyberte položku WLAN / WIFI.

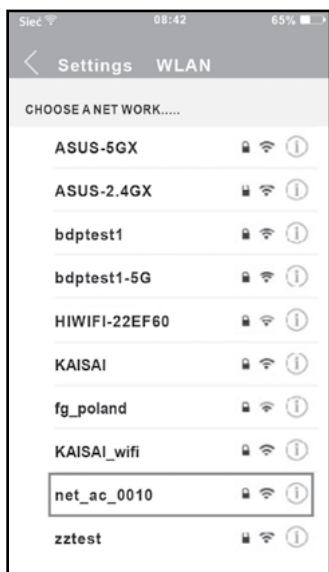

10. Zvoľte net_ac_XXXX.

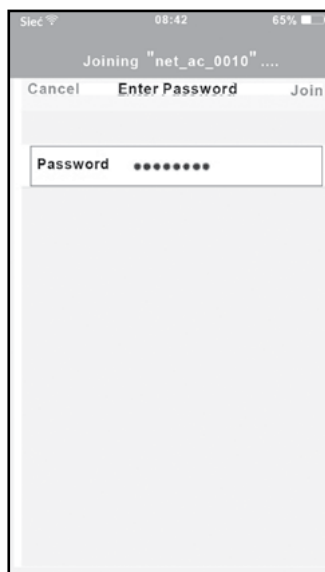

10. Zadajte predvolené heslo: 12345678 a kliknite na „Pripojiť“.



11. Vráťte sa do aplikácie APP a kliknite na tlačidlo Ďalej.



12. Vyberte si vlastnú WiFi sieť, napríklad Môj domov (obrázok je len pre informáciu).

13. Zadajte vlastné heslo smerovača WiFi a kliknite na tlačidlo OK.

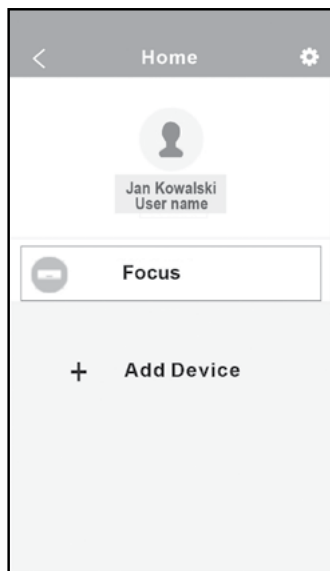

14. Konfigurácia úspešná, môžete vidieť zariadenie.

POZN:

Pri dokončení konfigurácie siete, APP zobrazí na displeji informáciu.

Z dôvodu odlišného internetového prostredia je možné, že sa stav zariadenia stále zobrazuje offline. Ak nastane táto situácia, je potrebné aktualizovať zoznam zariadení v aplikácii APP a skontrolovať, či sa stav zariadenia stal online. Prípadne môže užívateľ vypnúť napájanie a znova ho zapnúť, stav zariadenia sa po niekoľkých minútach stane online.

7. AKO POUŽÍVAŤ APP: Pred použitím aplikácie na ovládanie klimatizácie cez internet sa uistite, že sú vaše mobilné zariadenie aj klimatizácia pripojené k internetu. Postupujte podľa nasledujúcich krokov:



1. Zadajte svoj vlastný účet a heslo, kliknite na „Prihlásiť sa“.

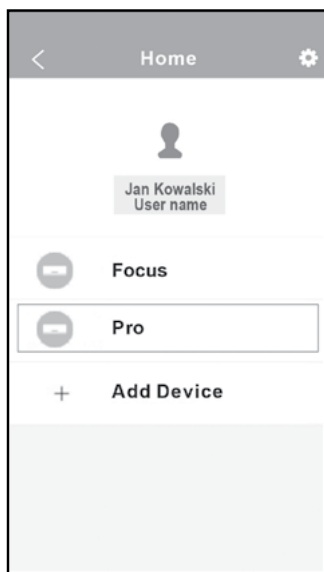

2. Vyberte cieľovú klimatizáciu, do ktorej sa dostanete do hlavného ovládacieho rozhrania.

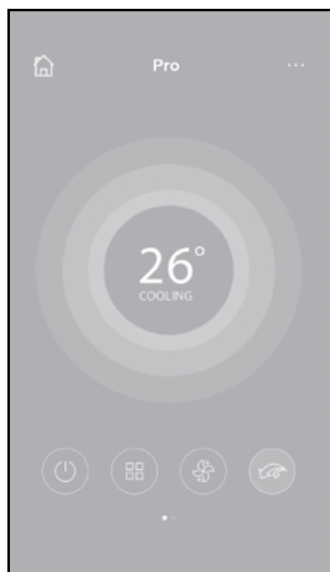

3. Užívateľ tak môže zapnúť / vypnúť klimatizáciu, prevádzkový režim, teplotu, rýchlosť ventilátora a tak ďalej.

Poznámka:

Nie všetky funkcie APP sú k dispozícii na klimatizáciu. Napríklad: ECO, Turbo, Lavý a pravý Swing, funkcia hore a dole, pozrite si návod na obsluhu, kde nájdete viac informácií

8. ŠPECIÁLNE FUNKCIE

Vrátane: Timer on, Timer off, 8st.C Heat, Sleep, Check.

POZN: Ak klimatizačné zariadenie nepodporuje uvedenú funkciu, funkcia bude skrytá zo zoznamu funkcií.

Timer on/Timer off

Weekly, user can make an appointment to turn on or off AC on specific time. User also can choose circulation to keep the AC under schedule control every week.

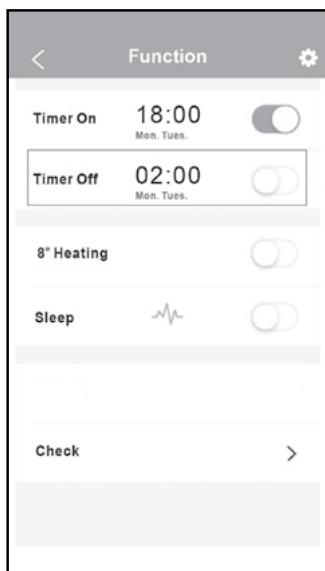
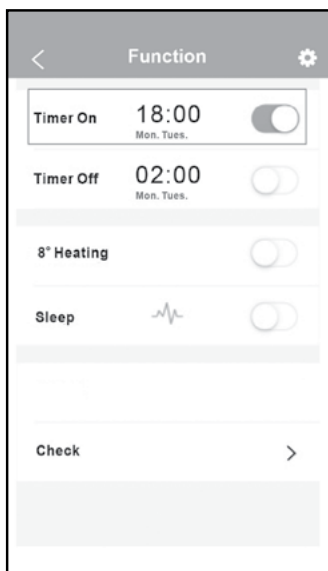

**WE
CARE
ABOUT
AIR**

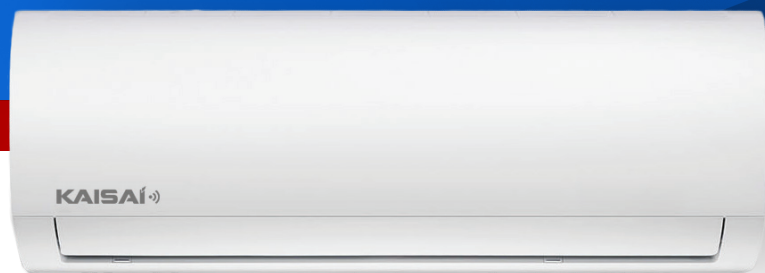

kaisai.sk